

انماط متعددة للشكل الرسومي للنقطة



مثال

أمر Rectangle:

يستخدم هذا الأمر لرسم مستطيل، وينفذ هذا الأمر من شريط الأوامر Command line بكتابة الأحرف REC أو من قائمة Draw نختار Rectangle.

REC	الرسم
Specify first corner point or [Chamfer/Elevation/Fillet/Thickness/Width]:20,10	تحديد بداية السفلى اليسارية و لتكن (20,10)
Specify other corner point or [Area/Dimensions/Rotation]:200,300	تحديد نهاية العليا اليمينية و لتكن (200,300)
Escape (Esc)	او استخدام الاوامر الاضافية كما موضحة بالشكل ادناه لانهاء عملية تنفيذ امر ما

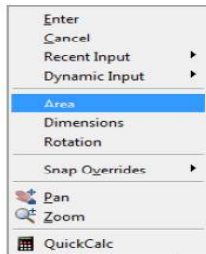

لرسم مستطيل بالاعتماد على مساحة

Enter area of rectangle in current units <100.0000>: 100.0000

Calculate rectangle dimensions based on

- Length
- Width

Enter rectangle length <10.0000>: 20

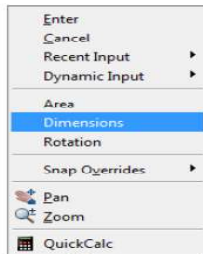

لرسم مستطيل بالاعتماد على ابعاده من عرض وطول.

Specify length for rectangles <20.0000>: 20.0000

Specify width for rectangles <5.0000>: 10

Specify other corner point or [Area/Dimensions/Rotation]: 9.6988 6.3472

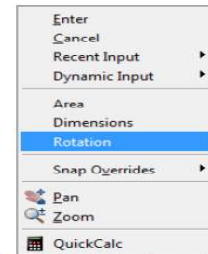

لرسم مستطيل بزوايا دوران معينة

ملاحظة: بعد تحديد زاوية ميلان المستطيل ترسم المستطيل بالاعتماد على مساحة او الابعاد اطواله

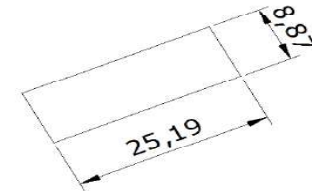

[Chamfer/Elevation/Fillet/Thickness/Width]:

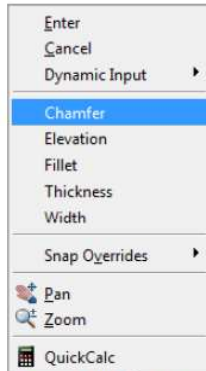

لرسم مستطيل ذات حواف مقطعة (اركانه مشطوفة)

Specify first chamfer distance for rectangles <10.0000>: 10.0000

Specify second chamfer distance for rectangles <5.0000>: 5.0000

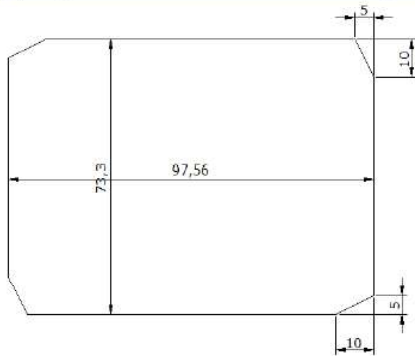

شرح الاوامر التعديل على المستطيل

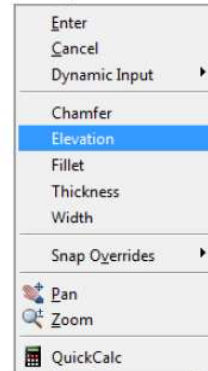

لرسم مستطيل بمنسوب (يتعد عن محور Z) ببعده معين

Specify the elevation for rectangles <50.0000>: 50.0000

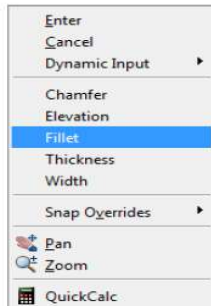
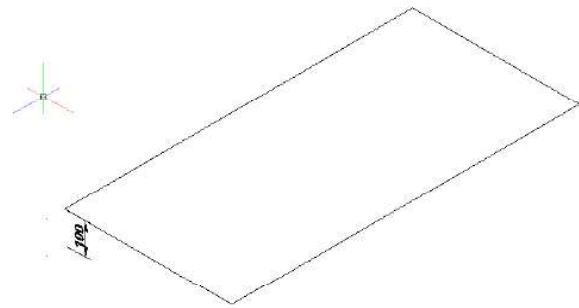

لرسم مستطيل ذات حواف مستديرة (اركانه مقوسة)

Specify fillet radius for rectangles <0.0000>: 10

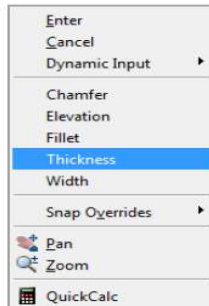
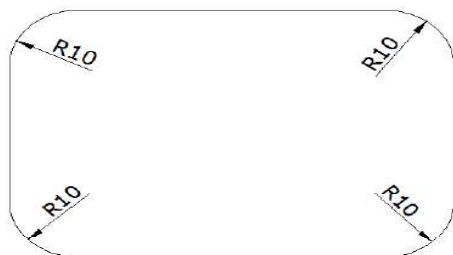

لرسم مستطيل بسمك معين بالبعد الثالث

Specify thickness for rectangles <0.0000>: 50

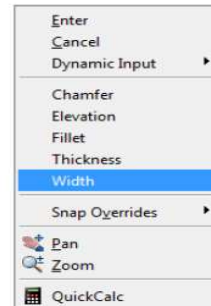
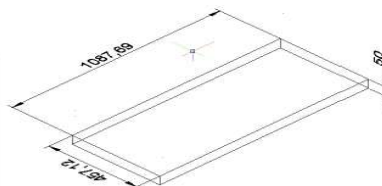

لرسم مستطيل خطوطه بسمك معين

Specify line width for rectangles <0.0000>: 10



أمر Circle:

يستخدم هذا الأمر لرسم دائرة وينفذ من شريط الأوامر Command line بكتابة الحرف C أو من قائمة Draw نختار Circle.

C
CIRCLE Specify center point for circle or [3P/2P/Ttr (tan tan radius)]:20,10
Specify radius of circle or [Diameter] <471.1912>:250

امر الرسم
تحديد مركز الدائرة و ليكن (20,10)
تحديد نصف قطر الدائرة و ليكن 250 او كتابة حرف D بمعنى قطر الدائرة
او استخدام الاوامر الاضافية كما موضحة بالشكل ادناه
لانتهاء عملية تنفيذ امر ما

Escape (Esc)

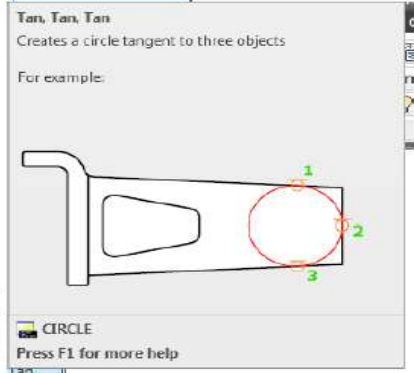
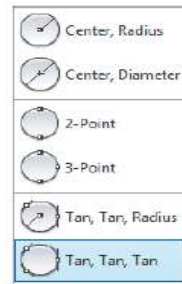
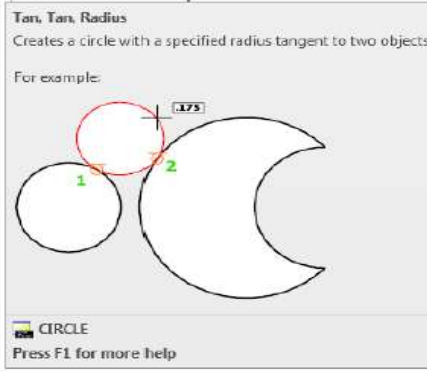
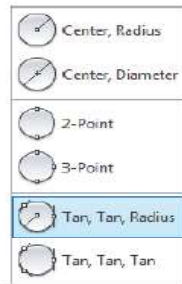
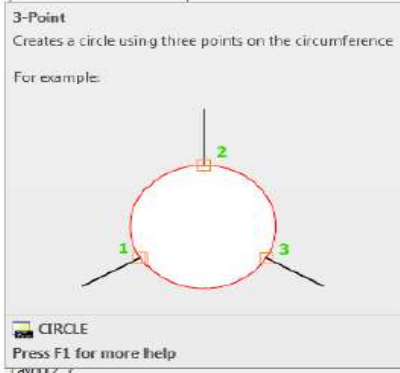
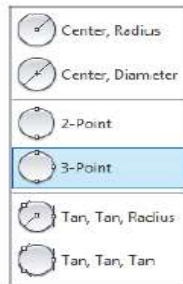
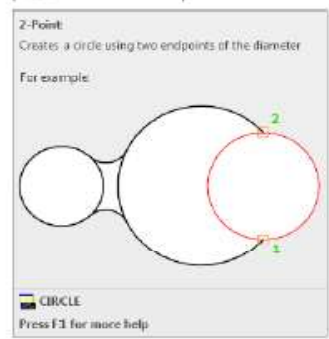
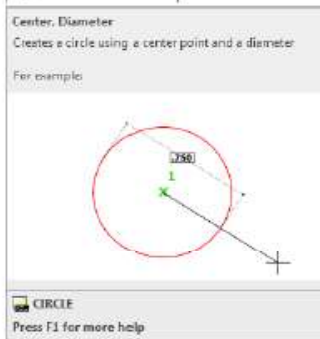
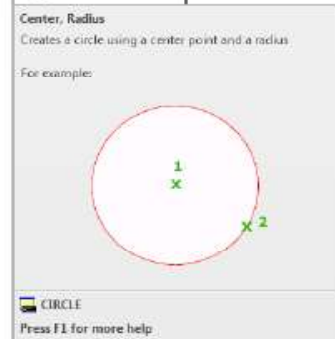
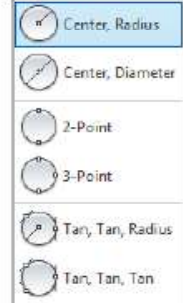

أمر Arc:

يستخدم هذا الأمر لرسم جزء من دائرة وهو القوس وحسب خيارات معينة حيث أن لهذا الأمر الكثير من الخيارات التي تعطي للمستخدم أكثر من طريقة وخيار لرسم قوس دائرة. ينفذ هذا الأمر من شريط الأوامر Command line بكتابة الحرف A.

A	أمر الرسم
ARC Specify start point of arc or [Center]:20,10	تحديد مركز القوس وليكن (20,10)
Escape (Esc)	أو استخدام الأوامر الإضافية كما موضحة بالشكل ادناه لإنهاء عملية تنفيذ أمر ما

3-Point

- Start, Center, End
- Start, Center, Angle
- Start, Center, Length
- Start, End, Angle
- Start, End, Direction
- Start, End, Radius
- Center, Start, End
- Center, Start, Angle
- Center, Start, Length
- Continue

3-Point
Creates an arc using three points

For example:

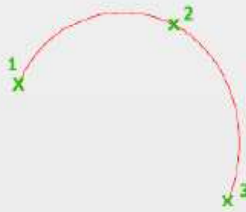

ARC
Press F1 for more help

3-Point

- Start, Center, End
- Start, Center, Angle
- Start, Center, Length
- Start, End, Angle
- Start, End, Direction
- Start, End, Radius
- Center, Start, End
- Center, Start, Angle
- Center, Start, Length
- Continue

Start, Center, End
Creates an arc using the start point, center, and endpoint

The distance between the start point and the center determines the radius. The endpoint is determined by a line from the center that passes through the third point.

The resulting arc is always created counterclockwise from the start point.

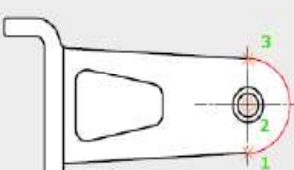

ARC
Press F1 for more help

3-Point

- Start, Center, End
- Start, Center, Angle**
- Start, Center, Length
- Start, End, Angle
- Start, End, Direction
- Start, End, Radius
- Center, Start, End
- Center, Start, Angle
- Center, Start, Length
- Continue

Start, Center, Angle
Creates an arc using a start point, center, and an included angle

The distance between the start point and the center determines the radius. The other end of the arc is determined by specifying an included angle that uses the center of the arc as the vertex.

The resulting arc is always created counterclockwise from the start point.

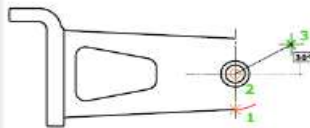

ARC
Press F1 for more help

3-Point

- Start, Center, End
- Start, Center, Angle
- Start, Center, Length**
- Start, End, Angle
- Start, End, Direction
- Start, End, Radius
- Center, Start, End
- Center, Start, Angle
- Center, Start, Length
- Continue

Start, Center, Length
Creates an arc using a start point, center, and the length of a chord

The distance between the start point and the center determines the radius. The other end of the arc is determined by specifying the length of a chord between the start point and the endpoint of the arc.

The resulting arc is always created counterclockwise from the start point.

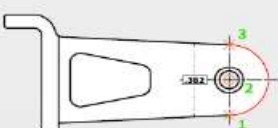

ARC